

# カネパッケージ株式会社 会社紹介

# 1 会社概要

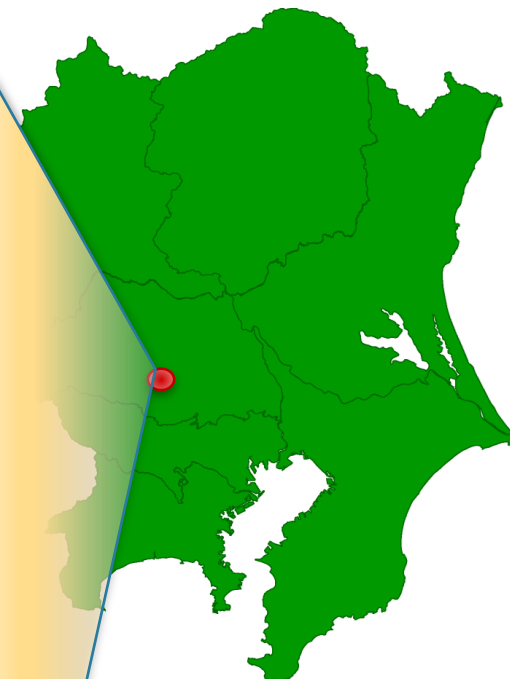

- ① 設 立 昭和51年9月
- ② 資 本 金 5,000万円
- ③ 従 業 員 1300名 (国内210名)

〒 358-0046  
埼玉県入間市南峯1095-15  
TEL 04-2936-3031(代)

# 2 事業内容

梱包事業

物流倉庫事業

医療機器製造事業

映像事業

環境事業

コンサルタント

不動産事業

監査

教育事業

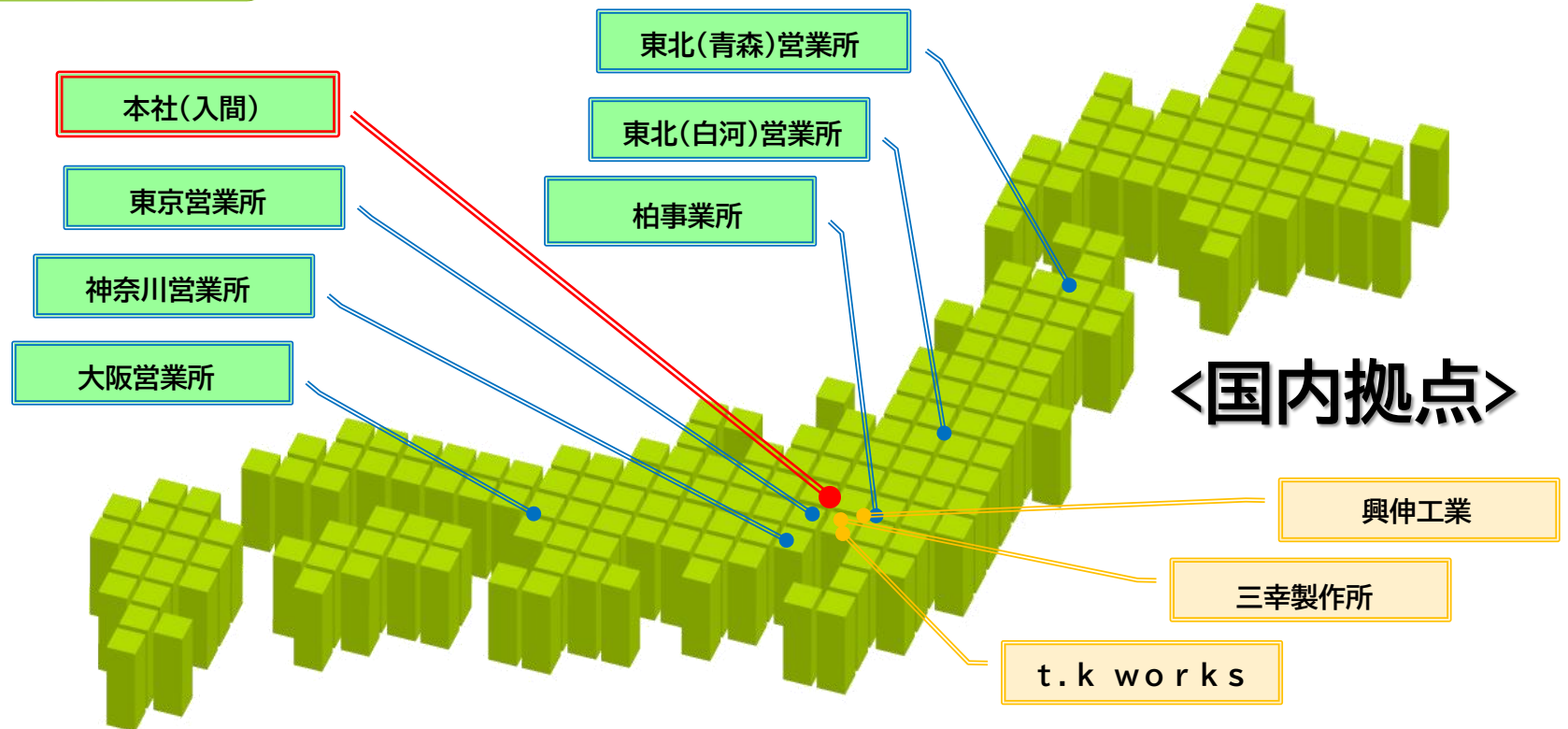



# 3. 展開拠点

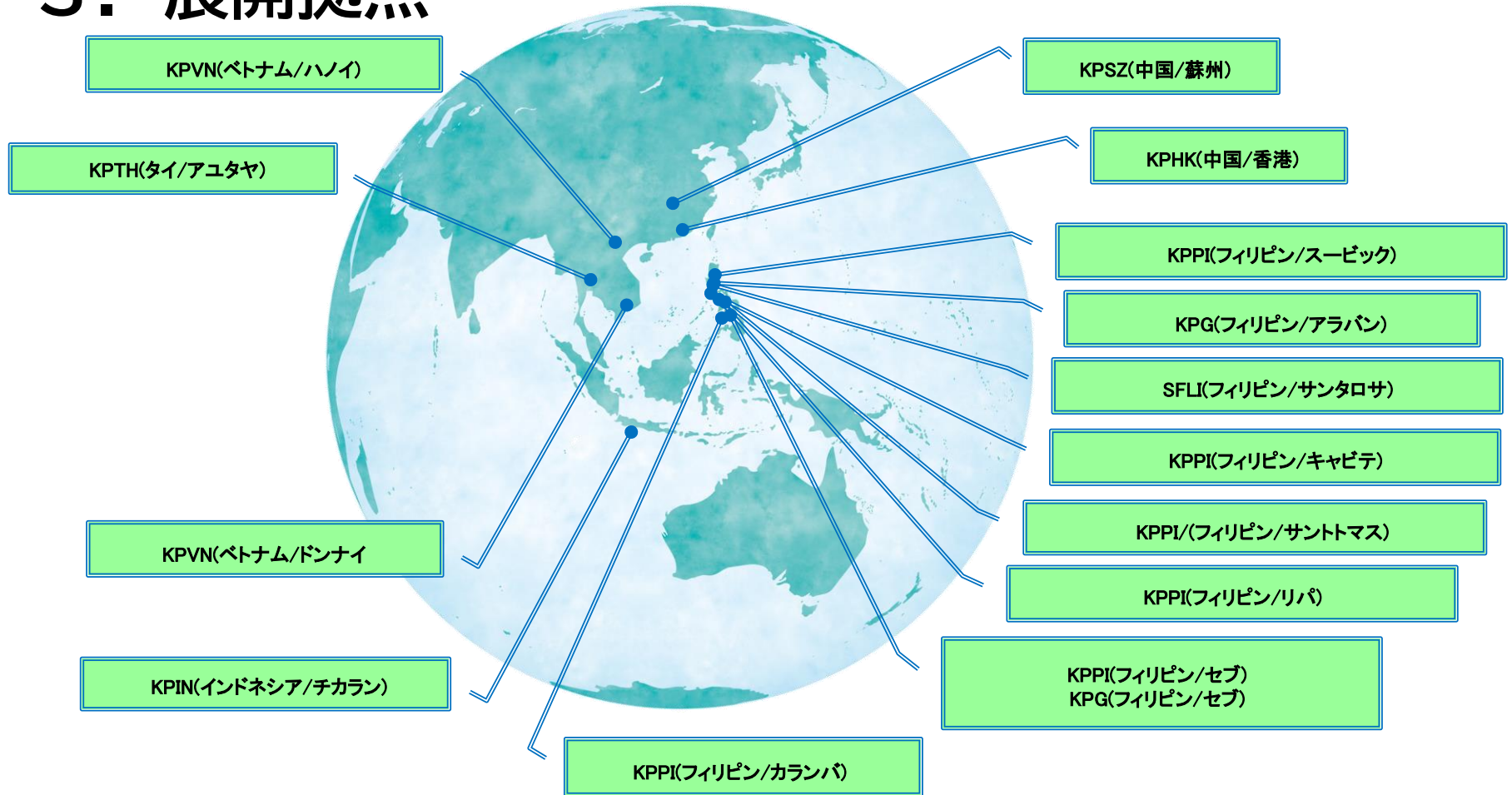

<b>【拠点数】</b> (2024年5月現在)			
・ 国内	: 5法人	11拠点	現在: 14法人
・ 海外	: 9法人	15拠点	26拠点

# 4 梱包事業

お客様の製品が流通する環境での衝撃や震動を緩和して、製品を保持する「緩衝材」をわたしたちは開発し、機能やコストはもちろん、高まるエコロジーニーズにも対応すべく、「包む」技術を駆使したご提案をさせていただきます。

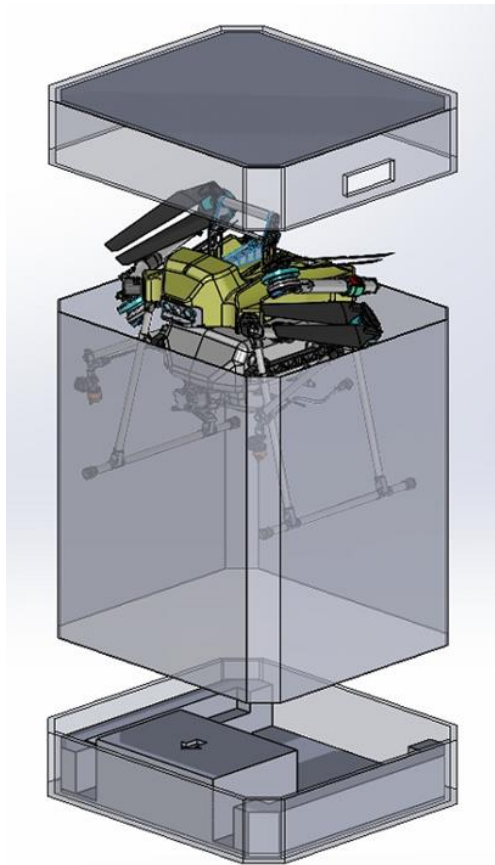

「包む」技術で お客様へ「驚き」と「感動」と「安心」をご提供いたします

# コスト改善の事例紹介

## 事例紹介 1

## 電子管の梱包部材削減



1 部材点数削減

2 作業時間短縮

3 輸送効率UP



1つの梱包作業にかかった時間

20

5分

大幅な人件費の削減が実現

1度の輸送で積載可能な個数

9

16個

倒れても製品が傷つからない梱包へ改定  
→転倒防止の羽部分を取り除く  
**結果**パレット積載できる個数が大幅に増加



# コスト改善の事例紹介

## 事例紹介2 使い捨て模擬肺【テスト肺】

性能を維持しつつ  
環境配慮と低コストを実現

1

コスト削減

¥

2

CO<sub>2</sub>削減



3

メリット



従来品  
プラスチックの模擬肺



プラスチック  
カバーを紙化

【以前】  
洗浄、滅菌して再利用

【現在】  
医療従事者の感染防止  
の為、1度の使用で破棄

プラスチックから紙になり  
軽量化を実現

- 輸送時のCO<sub>2</sub>削減
- 梱包方法が容易
- 破棄が容易  
(簡単に分別)

改定後  
カバーを紙化



90%以上  
のコスト削減を実現

【プラスチック】  
の使い捨てから  
【環境に配慮した紙】  
の使い捨てへ



# 医療系製品のご紹介

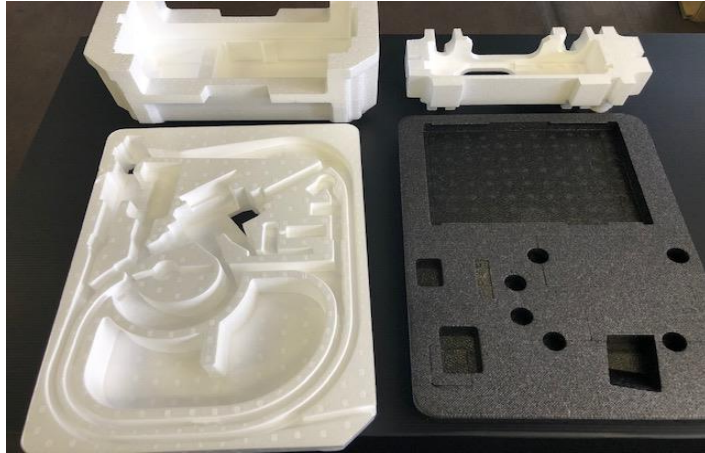



# その他製品のご紹介

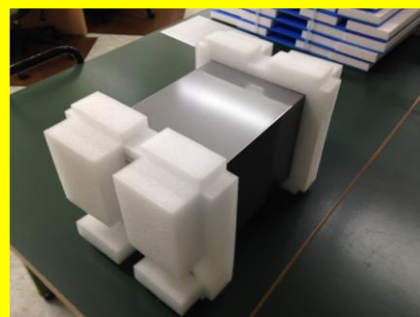

IPAを中心にPE・PP・PS・PU等各種メーカーの発泡体を取り扱っております。

**発泡体**

プランや低発泡シートにて大型コンテナから、小箱まで用途に応じた通い箱をご提案いたします。



**通い箱**

**段ボール**

材料を最小限にした段ボール緩衝材は省スペースでの在庫が可能です。



**成型品**



パルプモールドや、真空トレーなど、数量が多い物は金型を使用した成型品をご提案いたします。





# お客様の製品を豊富な試験設備で品質保証！



【2軸同時振動試験装置】



【恒温高湿槽装置】

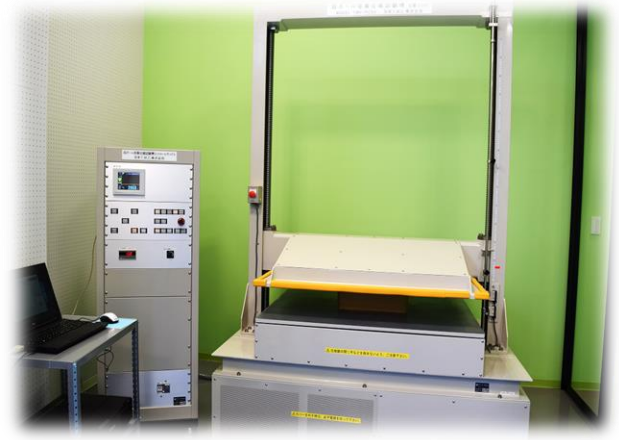

【圧縮試験装置】



【落下試験装置】

- ◇ 他社に負けない性能と豊富な試験装置が揃っています！
- ◇ 迅速な対応で、試験データも即日お渡し出来ます！
- ◇ 製品性能試験にも活用出来ます！



# 5 物流倉庫事業

カネパッケージが目指す物流サービス

## One Stop Service

当社は梱包からはじまり、輸送・移転作業や重量物・大型・精密機器の搬出入業務、倉庫保管と荷役業務、物流の全般業務に取り組んでおり、お客さまが複数の場所や担当に分散していた関連する手続きやサービスなどを、一カ所でまとめて提供いたします。

### ■ 物流拠点



▷ 柏事業所  
千葉県柏市新十余二3-1  
TEL 04-7192-7772  
FAX 04-7168-0167



▷ 柏見第一/第二倉庫  
千葉県柏市船戸1629  
TEL 04-7189-8997(第一)  
TEL 04-7189-8998(第二)



▷ 入間物流センター  
埼玉県入間市南峯1095-15  
TEL 04-2936-3031  
FAX 04-2936-3036



▷ 入間第二物流センター  
埼玉県入間市狭山台3-2-11  
TEL 04-2935-7809  
FAX 04-2935-7899



▷ 柏事業所

千葉県柏市新十余二3-1  
TEL 04-7192-7772  
FAX 04-7168-0167



▷ 柏晃第一/第二倉庫

千葉県柏市船戸1629  
TEL 04-7189-8997(第一)  
TEL 04-7189-8998(第二)



▷ 入間物流センター

埼玉県入間市南峯1095-15  
TEL 04-2936-3031  
FAX 04-2936-3036



▷ 入間第二物流センター

埼玉県入間市狭山台3-2-11  
TEL 04-2935-7809  
FAX 04-2935-7899



# ● 物流ITシステム

お客さまビジネスの現状と将来に向けた事業戦略を踏まえ、最適な物流センターネットワーク、物流システムの構築を支援しています。

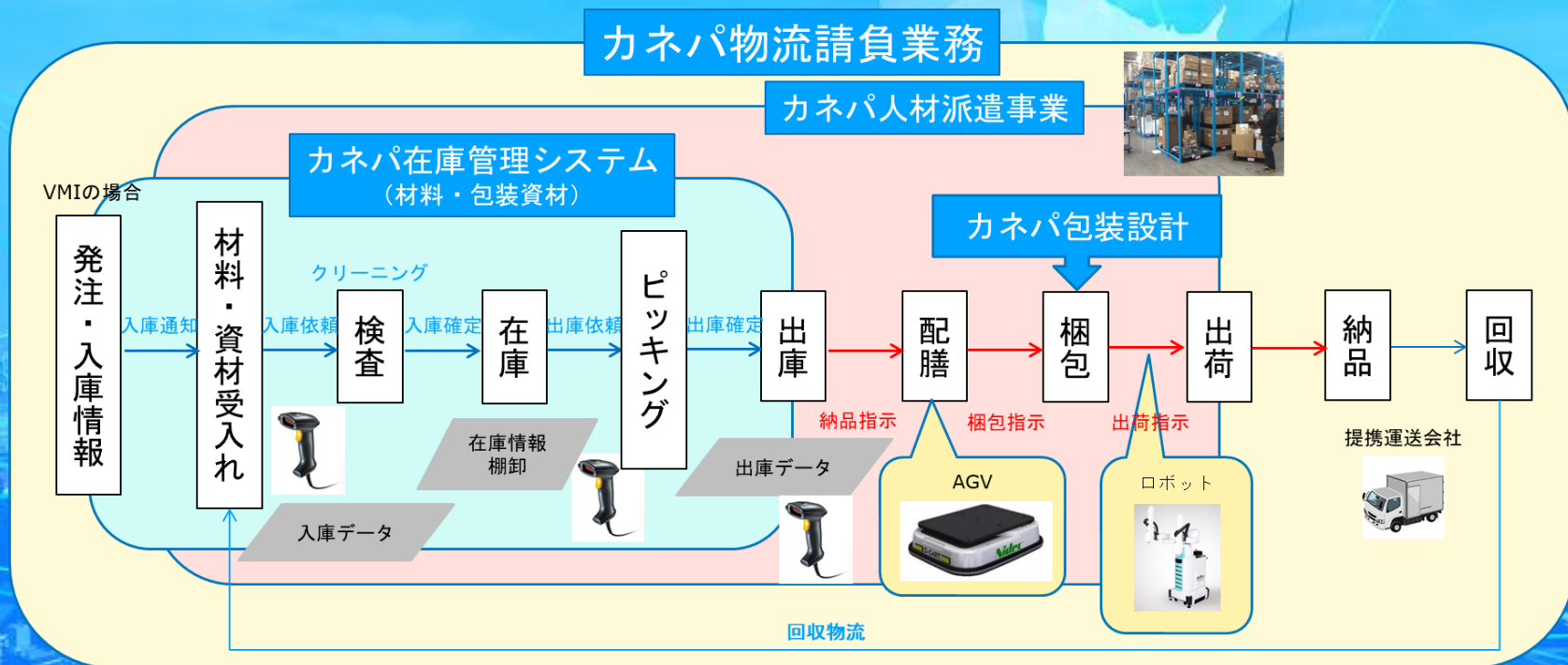

顧客の要望に応じたシステムをカスタマイズ、システムベースは確立しているため開発費を抑え、短期間で開発と運用が可能で毎月の管理費で運用できます（初期逃避負担軽減）。

オリジナルアプリを開発し、バーコードリーダー、QRコードリーダー、RFIDタグなど様々な情報媒体に適用。入出庫情報をデータベース化することで、適正在庫の投入とタイミングの見極めが可能（資産をおさえることができる）。作業記録やトレイサビリティができることで労務管理が軽減できます。



# ● 物流管理

入在庫・在庫管理、輸配送業務における貨物トレーサや、検品・梱包・セット組・配送仕分けなど多頻度化する物流ニーズに迅速に対応。

## ◇ 調達発送業務



業務  
効率化

環境負荷  
低減

コスト  
削減

部品・資材の引き取りから保管・キitting、発送まで行います

## ◇ 物流管理業務



業務  
効率化

環境負荷  
低減

海外から輸入調達した部品等の管理や入在庫作業を行います

## ◇ 在庫管理のアウトソーシング



業務  
効率化

コスト  
削減

お客様の在庫管理や入在庫作業、在庫移送を行います

## ◇ JIT(ジャストインタイム)納入



業務  
効率化

コスト  
削減

お客様の生産計画にあわせてご指定先へ時間通り納品いたします

# 6 当社のSDGsの取り組み

過去を遡り行ってきた事業活動実績より  
5つの目標を抽出

## 環境対策

森林, 海洋等の環境の保全

## 災害復興

気候関連災害や自然災害に対する  
レジリエンス(回復力)支援

## 再生資源

省エネ・再エネ, 気候変動対策

## 地域社会

成長市場の創出, 地域活性化

## 企業義務責任

あらゆる人々の 活躍の推進

# ◎ 具体的取組事例

【貢献目標】



## 環境対策

### 梱包材のダウンサイジング化による 環境負荷低減及び物流コスト削減



### 外装箱の 形状変更

## CO2排出量の削減

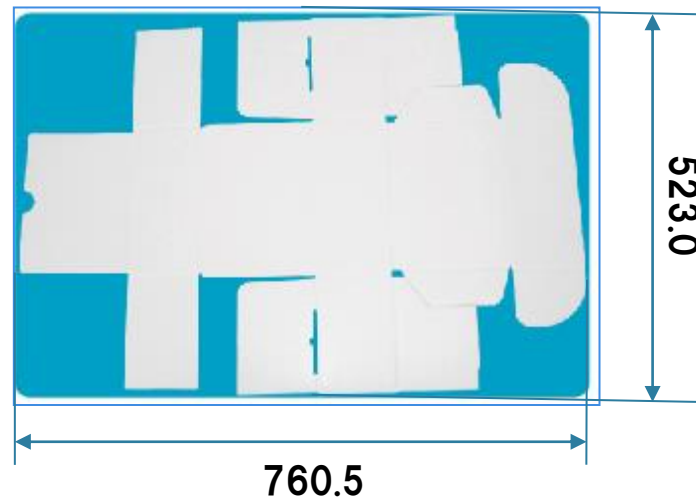
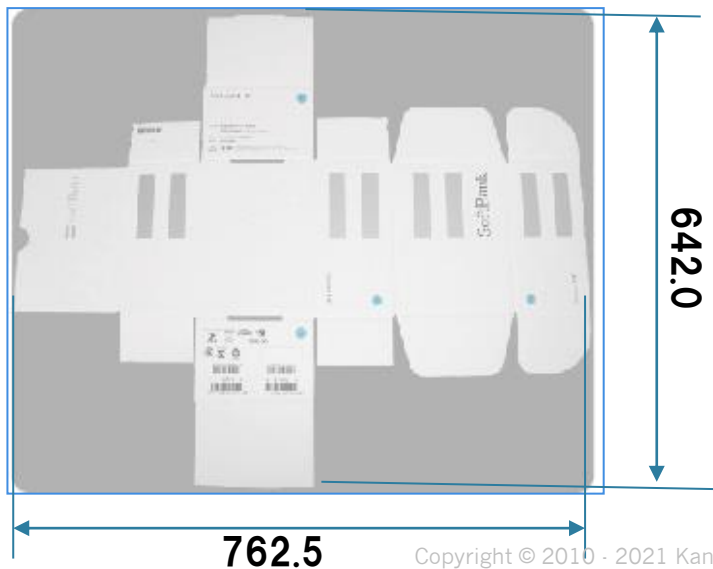



# 環境対策

## 【貢献目標】



# ビジネスを通じて環境面で社会貢献



## マングローブの植林活動

年2回、日本からも従業員が参加しマングローブの苗の植樹を行っている



## 「彩の国みどり基金」寄付



**マングローブ植林活動で改善できること**

- ・酸素の創出(Co2吸収)
- ・水質の浄化
- ・水生物体系の回復保全
- ・マングローブ林の再生
- ・自然体系の回復保全

**この活動はSDGsの目標に掲げる**

**の達成に向けた取り組みです**

皆様のご支援により  
2009年からスタートしたマングローブ植林事業は、おかげさまで2020年には1200万本の植樹を達成することが出来たことをご報告します。

+02マングローブ事業事務局  
K カネパッケージ株式会社 代表取締役社長 金坂 良

## 環境社会検定試験 (eco検定) 合格証

氏名 環境 花子  
生年月日  
試験回次 第11回(2011年12月18日)  
証書番号 11-1-03265  
発行機関 飯能商工会議所



環境社会検定試験(eco検定)  
2023年12月現在  
合格者 33名

## 空気を綺麗にする夢の自動販売機の設置



# マングローブ植林活動

## マングローブ植林1300万本達成

グループ全体の売上の0.1%を  
環境改善活動に

# 13,000,000本

【参加者】  
KP日本  
KP中国  
KP香港  
KPベトナム  
KPタイ  
KPフィリピン  
KPインドネシア  
フィリピン環境省  
埼玉大学  
東洋大学  
オランゴ島住民  
バナコン島住民  
埼玉県  
他

## 東京ドーム 72個分





# 再生資源

## 再生可能資源の再利用

### 【貢献目標】

<p>9 産業と技術革新の基盤をつくろう</p> 	<p>12 つくる責任 つかう責任</p> 	<p>14 海の豊かさを 守ろう</p> 
--	---	--

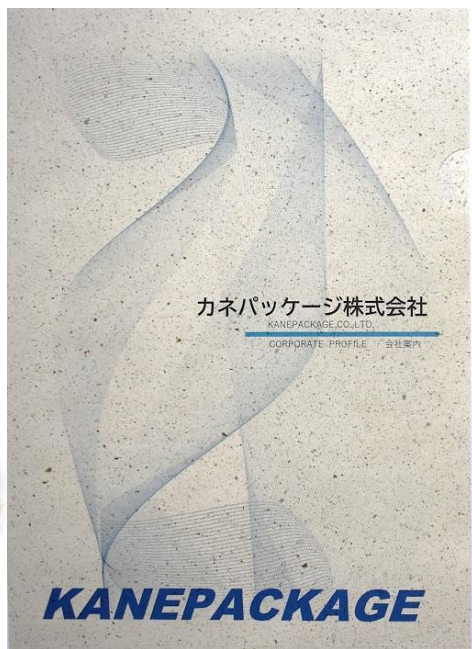

バイオプラ プラシエルの推進  
(卵の殻を利用)

お茶殻入り紙製品の推進  
(お茶殻を利用)



# 地域社会貢献

## 【貢献目標】



# 事業を通じて地域社会と共生する 取組みの推進

世界を変えるための17の目標



入間市小学校での防災グッズ紹介



瑞穂町へダンボールシェルター寄贈



入間市図書館へダンボール本棚寄贈



福祉施設へのハンドベル慰問



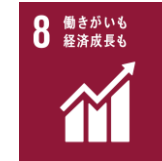

# 次世代の子供たちへ質の高い教育の提供



# 8 グループの関係会社

## 株式会社三幸製作所



圧力調整器



蘇生器



ホームページ URL

■事業内容 医療機器の製造及び輸入

■許認可 第一種医療機器製造販売業許可  
医療機器製造業登録 医療機器修理業許可  
第一種動物用医療機器製造販売業許可  
動物用医療機器製造業登録  
動物用医療機器修理業許可

■住所 〒331-0077 埼玉県さいたま市西区中釘652  
TEL 048-624-8121(代) FAX 048-622-3470

■HP <http://www.koushin-net.com/>

## 株式会社興伸工業



吸引器



吸入器



ホームページ URL

■事業内容 医療機器および関連精密器械製品の製造・販売

■製造業登録番号：11BZ200235

■第1種医療機器製造販売業 許可番号 11B1X00009

■住所 埼玉県上尾市平方1000-1  
TEL 048-781-8800(代) FAX 048-781-8890

■HP <http://www.koushin-net.com/>



# 8 グループの関係会社

## 株式会社テーケーワークス



### ☆ 動画制作



U-ka saegusa IN db  
- FINAL LIVE TOUR 2010

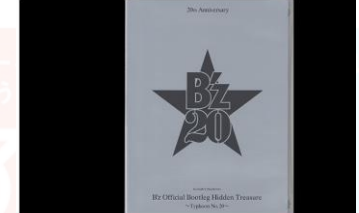

B'z 20周年記念DVD  
official Bootleg Hidden  
Treasure typhoon No.20

### ☆ web制作

- 事業内容 各種映像の企画・制作
  - ・テレビ番組・ミュージックビデオ・企業VP
  - ・タレントプロダクション事業

- 住所 オフィス  
〒166-0003  
東京都杉並区高円寺南1-25-16  
マンションサンフィールド2A
- スタジオ  
〒166-0003  
東京都杉並区高円寺南1-12-2  
テラスハウス東高円寺2号室

### ☆ タレント部門



- HP <http://www.koushin-net.com/>



